

pure cinema

מקרן חכם

PC-300

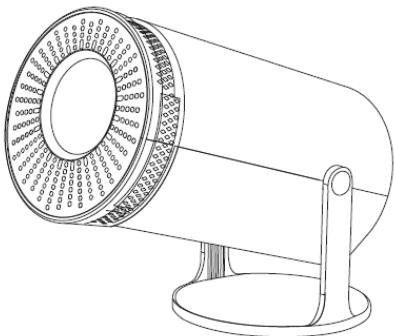

\* מדריך התקנה מקוצר \*

## שימו לב

יש לעיין במדריך זה בקפדנות, לפני התחלת השימוש במקרן, ולשמור אותו לצורך שימוש עתידי.

1. המקרן אינו מוגן מפני אבק או מים.
2. אין לחשוף את המקרן לגשם או ערפל, על מנת להקטין את הסכנה לאש או התחשמלות.
3. יש להשתמש במתאם החשמלי המקורי. יש להפעיל את המקרן עם מתח האספקה החשמלי, לו הוא מיועד.
4. כאשר המקרן פועל, אין להסתכל ישירות אל תוך העדשה שלו. האור החזק יסנוור את עיניכם, ואף עלול לגרום לכאב עיניים קל. כאשר ילדים מתפעלים את המקרן, הם צריכים להיות תחת פיקוח של אדם מבוגר.
5. אין לכסות את פתחי האיוורור של המקרן. חימום עלול להקטין את אורך חיי המקרן, ולגרום לסכנה.
6. יש לנקות את עדשת המקרן באופן קבוע, על מנת למנוע מאבק לפגוע בקירור המקרן.
7. אין להשתמש במקרן בסביבה שומנית, לחה, מאובקת, או עם עשן. שמן ו/או כימיקלים ייגרמו לתפקוד לקוי של המקרן.
8. יש לטפל במקרן בזהירות, בזמן השימוש היום-יומי בו.
9. יש לנתק את הכבל החשמלי מהמקרן, אם לא משתמשים בו לפרק זמן ממושך.
10. אסור שאנשים לא מקצועיים יפרקו את המקרן לביצוע עבודות תחזוקה ובדיקות.

## תיאור המבנה של המקרן

המדריך הינו להמחשה בלבד. הוא נתון לשינויים ללא הודעה מוקדמת. אנו שומרים לעצמנו את הזכות לפרשנות סופית.

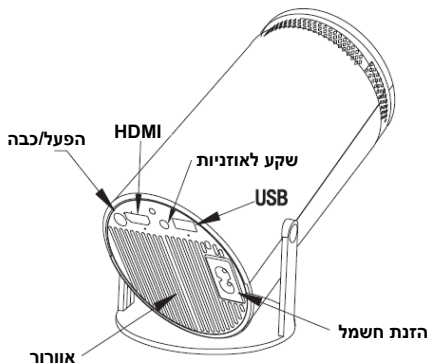

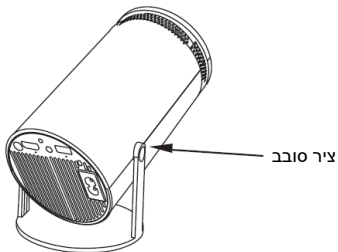
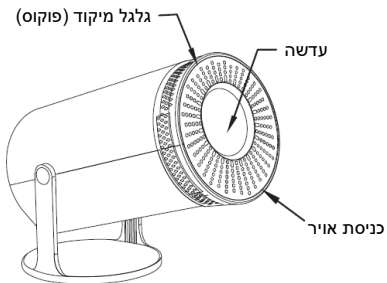

## רכיבים ופונקציות של השלט רחוק

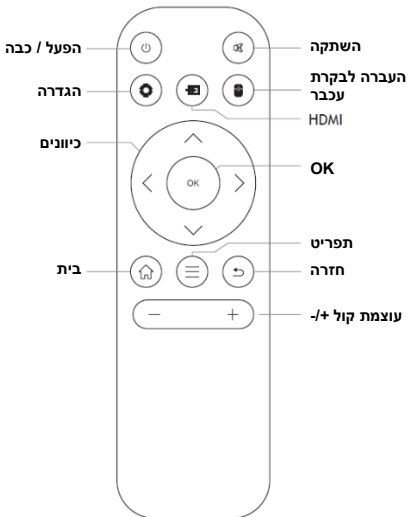

## מעבר ליישומים

הקליקו על "My apps" על מנת להציג תכניות מותקנות. הקליקו על האייקון program, על מנת לעבור בין היישומים. עברו אל "My apps". הקליקו "OK" כדי להכנס. ניתן להבחין בבירור בכל היישומים מהאייקונים.

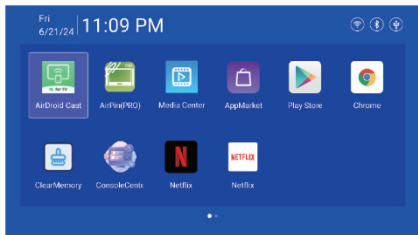

(תמונה של גרסת סטנדרט 502)

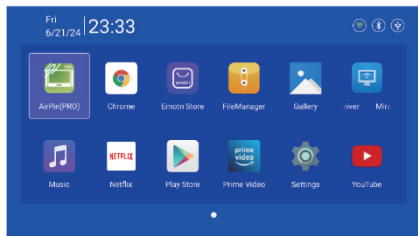

(תמונה של גרסה אולטרה 502)

## הגדרות

הכנסו להגדרות רשת, בלוטוס, שפה, הגדרות אחרות, מקרן, אודיו, תאריך ושעה

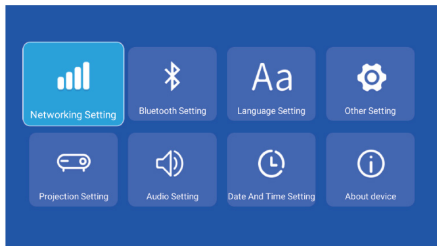

## הגדרת רשת

הגדרות - הגדרת רשת - הגדרת WIFI - Objective WIFI ID - בחור ב- Objective WIFI ID - והכניסו סימא על מנת להיכנס לאינטרנט.

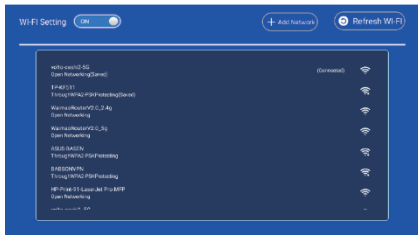

## הגדרת בלוטוס

הגדרות - הגדרת בלוטוס - Bluetooth "ON" - הקליקו Refresh Device, ובחרו ב- objective device, על מנת לצמד (לשייך).

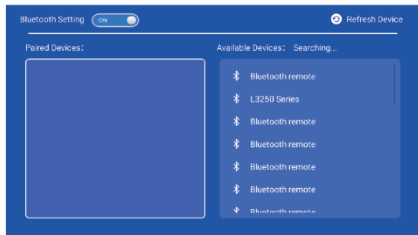



## הגדרת שפה

הגדרות - הגדרת שפה, הכנסו להגדרת שפה, ובחרו בשיטת קלט.

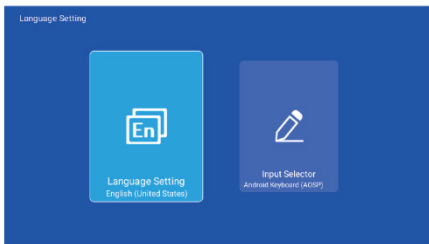

## הגדרות אחרות

הגדרות - הגדרות אחרות, היכנסו כדי לקבל הגדרת יישום, הגדרת שיחזור מפעל, ודעות מפתחים.

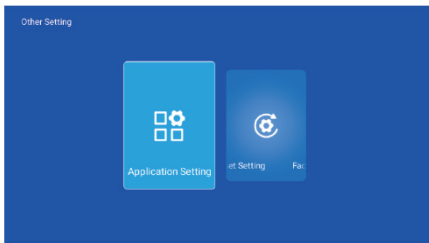

## הגדרות הקרנה

הגדרות - הגדרות הקרנה, הכנסו להגדרת מצב הקרנה, תיקוני כיוון.

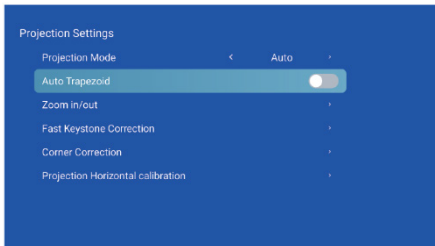

## הגדרת אודיו

הגדרות - הגדרת אודיו, הכנסו לכיוון עוצמת הקול.

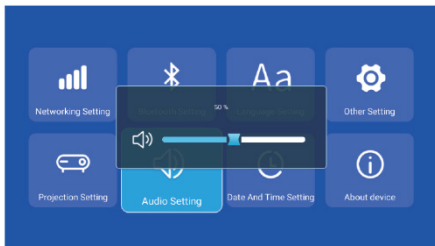

## הגדרת תאריך ושעה

הגדרות - הגדרות תאריך ושעה - הכנסו להגדרת אזור הזמן, פורמט השעה, פורמט התאריך, תאריך ושעה.



## אות (סיגנל)

לאחר חיבור המקרן ליציאה של אביזר אחר, היכנסו ל- HDMI או Audio/Video.

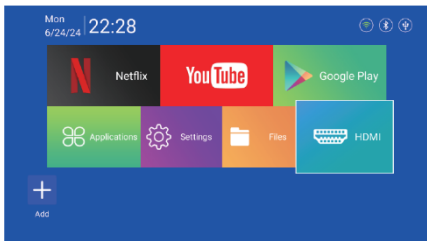

יש לוודא כי מכשירי האנדרואיד (טלפון, פד, וכו') נמצאים על אותה רשת אלחוטית LAN יחד עם המכשירים האלו.

← My apps ← **פעולות על מכשירים:** מסך הבית

Turn on ← Open miracast service ← Miracast Connection ← the phone mirroring

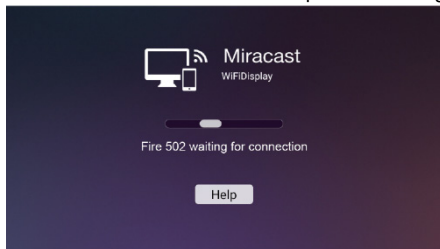

← My apps ← **פעולות על מכשירים:** מסך הבית

← Open miracast service ← AirDroidCast TV

Connection ← Turn on the phone mirroring

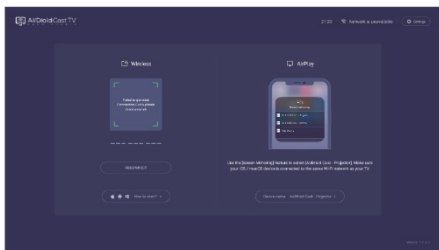

## Airplay

יש לוודא כי מכשירי ה"אפל" (טלפון, פד, וכו') נמצאים על אותה רשת אלחוטית LAN יחד עם המכשירים האלו.

← My apps ← פעולות על המכשירים: מסך הבית  
Turn on the ← Open Air service ← Air pin  
Connection ← phone mirroring

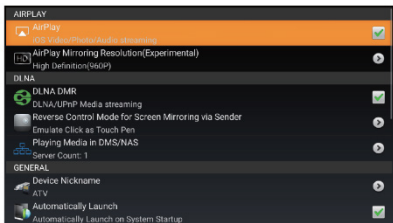

פעולות על מכשירי אייפון

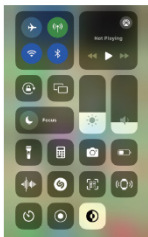

## הוראות בטיחות

- יש לשים לב למידע חשוב המתייחס לפעולות ולבטיחות של המקרן. יש לקרוא בקפדנות הוראות אלו, על מנת למנוע בעיות. שמירה על ההוראות תאריך את חיי המקרן.
- יש להתייעץ עם כוח אדם מוסמך לגבי התקנה ושרות תיקונים, ואין להשתמש בכבלים פגומים, אביזרים וציוד היקפי אחר.
- יש להרחיק את המקרן ממקומות דליקים, נפיצים, עם השראה אלקטרו-מגנטית חזקה (תחנות רדאר גדולות, תחנות כוח, תחנות משנה, וכו'), תאורת סביבה חזקה (יש להמנע מחשיפה ישירה לשמש), וכו'.
- אין לכסות את פתחי האוורור של המקרן.
- יש להשתמש במתאם החשמלי המקורי.
- יש לשמור על אוורור נאות, ויש לוודא כי פתחי האוורור אינם מכוסים, על מנת למנוע התחממות יתר של המקרן.
- כאשר המקרן בפעולה, אין להסתכל ישירות אל תוך העדשה. האור החזק עלול לסנוור את עיניכם, ולגרום לכאב קל.
- אין לכופף או למשוך את כבל החשמל.
- אין להניח את הכבל החשמלי מתחת למקרן, או מתחת לכל חפץ כבד אחר.
- אין לכסות את הכבל החשמלי עם חומרים רכים אחרים.
- אין לחמם את הכבל החשמלי.
- אין לגעת במתאם החשמל עם ידיים רטובות.

## התחייבות

המדריך הינו הוראות כלליות. התמונות והפונקציות אשר במדריך זה, צריכות להיות בכפוף למוצר שלכם בפועל. החברה שלנו מתמקדת בשיפור ביצועי המוצר. אנו שומרים את הזכות, לשנות את פונקציות המוצר, ואת ממשק המוצר, אשר במדריך זה, ללא הודעה מוקדמת.

יש לשמור על המקרן שלכם היטב. אין אנו אחראים לכל אובדן, אשר נגרם כתוצאה מהפעלה לא נכונה של התוכנה/חומרה, או תיקון, או מכל סיבה אחרת. אין אנו אחראים לכל תביעה בגין אובדן, של צד ג'.

מדריך זה נבדק ביסודיות על ידי מהנדסים מקצועיים. אנא הביאו בחשבון כל מחדל בלתי נמנע.



## שימו לב:

אין להסתכל ישירות אל תוך העדשה בזמן הקרנה, על מנת למנוע מהאור החזק לגרום נזק לעיניים שלכם. ילדים צריכים להפעיל את המקרן רק כאשר נמצא לידם אדם מבוגר, אשר מפקח עליהם.

### אזהרה!!

מוצר זה אינו מיועד לשימוש על ידי אנשים (כולל ילדים מעל גיל 8) עם מוגבלויות פיזיות, חושיות, שכליות או חוסר ניסיון וידע, אלא אם יש השגחה או הדרכה מאדם האחראי על ביטחונם. יש להשגיח על ילדים לבל ישחקו עם המוצר. אין לאפשר לילדים לבצע פעולות ניקוי ותחזוקה ללא השגחה. הרחיקו את חומרי האריזה מהישג ידם של ילדים - סכנת חנק.