

pure cinema

מדריך הפעלה

מצלמת דרך לרכב באיכות 4K
עם 2 עדשות SONY + Wi-Fi



DVR-50

מאפיינים :

- איכות 4k ברזולוציית וידאו 3840x2160 / 30fps
- Wi-Fi - מאפשר הורדה ישירה של סרטונים ותמונות ישירות לסמארטפון /טאבלט ע"י אפליקציית ROADCAM
- טכנולוגיות WDR - לצילום רחב ומרהיב בתנאי תאורה ירודים
- מערך הקלטה חכם בתנועות חדות
- G SENSOR - חיישן רגיש המזהה פגיעה או מכה חזקה ברכב, מפעיל מצב הקלטה בחירום באופן מיידי
- בעלת מסך LCD לווידאו ותצוגה ברורה
- מיקרופון מובנה איכותי להקלטת סאונד
- הקלטה בחירום - מייצר הגנה על ההקלטה הנוכחית, כולל השניות הקריטיות לפני התאונה/מכה, מהקלטה חופפת על גביהן
- מתאים לאקלים הישראלי - בטמפרטורה 70° עד -20° צלזיוס
- סוללה פנימית 200mAh לצורך גיבוי נתונים בלבד
- כרטיס זיכרון בנפח 64GB CLASS 10 (כלול) תמיכה עד 128GB
- זיכרון פנימי 2GB בטכנולוגיית DDR3 המאפשרת תגובה מהירה לפעולות המצלמה
- מטען רכב כלול

מבוא

תודה שרכשתם את המוצר שלנו, אנו מקווים שמדריך למשתמש זה יעזור לכם להתחיל עם תכונות בסיסיות שיש למצלמה שלנו להציע. מצלמה זו מצוידת בתצוגת מצלמה כפולה 2K+ 4K@ 30FPS. יש לו Wi-Fi, WDR, חיישן G, לחצן נעילת וידאו חירום, הקלטה אוטומטית, הקלטת קול, הקלטה מחזורית לולאה שכולם מובנים במכשיר ועוד.

מדריך למשתמש זה נתון לשינויים ללא הודעה מוקדמת.

מידע בטיחות

1. אנא קראו מדריך הוראות זה בעיון לפני השימוש במצלמה. הוא מכיל מידע חשוב לבטיחותך וכן הוראות להפעלה ותחזוקה.
2. פעלו על פי כל אמצעי הבטיחות על מנת למנוע נזק עקב שימוש לא נכון במצלמה.
3. במקרה של שימוש לא נכון או טיפול שגוי, לא ניתן להטיל אחריות על החברה, על כל נזק אפשרי שעלול להתרחש.
4. אין להתקין מצלמת שמשה זו במקום שיפריע או יפחית את שדה הראייה של הנהג. ודאו שהשימוש שלכם תואם לחוקי הרכב הרלוונטיים במדינה, המחוז או האזור שלכם.
5. עליכם לעדכן את היושב ברכב דבר הצילום, אם וכאשר אתם מקליטים צלילים או מידע / אותות אחרים הקשורים לפעילות בתוך המכונית.
6. עליכם להימנע מחשיפה ממושכת של מצלמת המחוונים לאור שמש ישיר או לטמפרטורות קיצוניות (טמפרטורות גבוהות או נמוכות) הנוטות לגרוע או לפגוע בתפקוד הרגיל של היחידה.
7. עליכם לבחון, לבדוק ולאמת את מצלמת המחוונים לפחות כל 6 חודשים, כולל כרטיס הזיכרון, כדי להבטיח שהקליטה והקלטת הווידאו פועלים כמו שצריך. עבור כל שימוש, עליכם לוודא שיחידת מצלמת המחוונים, האורות הנראים והצלילים הנשמעים פועלים כרגיל.
8. אל תנסו לפתוח את המכסה או לנסות לתקן את המכשיר בעצמכם. אם לאביזרים השייכים למוצר זה יש בעיה כלשהי, אנא צרו קשר עם המוכר לקבלת סיוע.
9. הפעילו משנה זהירות בעת ניקוי משטח העדשה. השתמשו במטלית רכה ולחה כדי לנקות את העדשה ולמנוע פגיעה באיכות הווידאו.
10. עליכם להשתמש ביחידת מצלמת המחוונים באופן שבו היא מיועדת. אין להשתמש ביחידת מצלמת לוח המחוונים של הרכב באופן שיהיה לא חוקי או שיפגע פיזית ביחידה, או יגרום לסכנה לתפעול בטוח של הרכב או הנוסעים.
11. מכשיר זה מיועד לשימוש בתוך הרכב בלבד.
12. אין לחשוף את המוצר הזה לגשם, לחות או מים בשום מצב. חשיפה שכזו עלולה לגרום לנזק חיצוני או פנימי למכשיר.
13. אל תפעילו או תתקינו את המצלמה בזמן נהיגה, ואל תנסו לשנות את ההגדרות של המכשיר וכו'.
14. אם נגרם נזק כלשהו מאי מילוי ההוראות, האחריות תתייתר.

אודות המוצר

- אין להתקין את המוצר במקום בו עשוי לגרום להפרעה בעת הנהיגה.
 - אין להתקין את המוצר בסביבה בה אחוזי הלחות גבוהים.
 - אין לחשוף את המוצר לחום לפרקי זמן בשל הטמפרטורות הגבוהות בתוך הרכב בקיץ.
 - אם המצלמה ניזוקה או שיש בה תקלה, אין לפתוח או לנסות לתקן אותה בכוחות עצמכם.
- בבקשה צרו קשר עם היבואן המורשה בישראל.

אודות מטען הרכב

- השתמשו רק במטען הרכב המסופק על ידי היצרן. מטענים אחרים עשויים לגרום לתקלות או נזק למכשיר.
- על מנת למנוע נזקים, אין לנתק ולחבר את מטען הרכב למקור הכוח לעיתים תכופות. כדאי להשאיר אותו מחובר באופן קבוע.
- ודאו שהמטען מחובר למקור כוח מתאים. דרישות המתח של המכשיר מפורטות על גבי מטען הרכב.
- אין לגעת במטען הרכב בידיים רטובות.
- אם מטען הרכב ניזוק, יש להחליפו באופן מיידי. בבקשה אל תנסו לתקן אותו בכוחות עצמכם.

אודות הסוללה

- השתמשו אך ורק בסוללה המאושרת על ידי היצרן.
- הסוללה מיועדת לצורך גיבוי נתונים ותאריך בלבד.
- במכשיר קיימת סוללה מובנת. כדי לשמור עליה, אנא הימנעו משימוש במצלמה כאשר טמפרטורת הסביבה גבוהה מאוד.
- בבקשה הקפידו לשמור על המכשיר יבש ואחסנו אותו במקום קריר כאשר אינו בשימוש. אם
- לא ניתן להפעיל את המכשיר, חברו אותו למקור אספקת החשמל לכמה דקות ואז נסו להפעילו שוב.

הערות:

- הוציאו את כיסוי המדבקה מהמצלמה והדביקו אותה על קדמת שמשת הרכב..
- השתמשו אך ורק במטען הרכב המסופק על ידי היצרן. מטענים אחרים עשויים לגרום לתקלה או לנזק וסכנה.
- בבקשה בחרו בזehירות את המקום בו תתקינו את המצלמה. אין להתקין את המצלמה במקום בו תפריע לשדה הראיה של הנהג או תשפיע על פעילותה של כרית האוויר.
- אם יש סימני שמן, טביעות אצבע או בליטות בחלקה החיצוני / פנימי של שמשת הרכב, בבקשה נגבו אותם או התקינו את היחידה במקום אחר שאינו מלוכלך. הבליטות עשויות לפגוע באיכות ההקלטה או לגרום לחוסר יציבות של זרוע התליה.

הכניסו כרטיס זיכרון (כלול)

- בבקשה הכניסו כרטיס זיכרון מסוג SD Card CLASS 10 - אל החריץ הממוקם בצידה של המצלמה.
- לפני השימוש הראשון הקפידו לפרמט את כרטיס SD CARD
- * מצלמה זו תומכת בכרטיסי זיכרון בעלי נפח של עד 128 ג'יגה-בייט
- * אין להסיר את כרטיס הזיכרון בעת ההקלטה או בעת עדכון תוכנה

מתחילים

לפני ההתקנה, אנא בדדו היטב את האביזרים כדי לוודא שהמוצר והאביזרים שלו תקינים ושלמים.



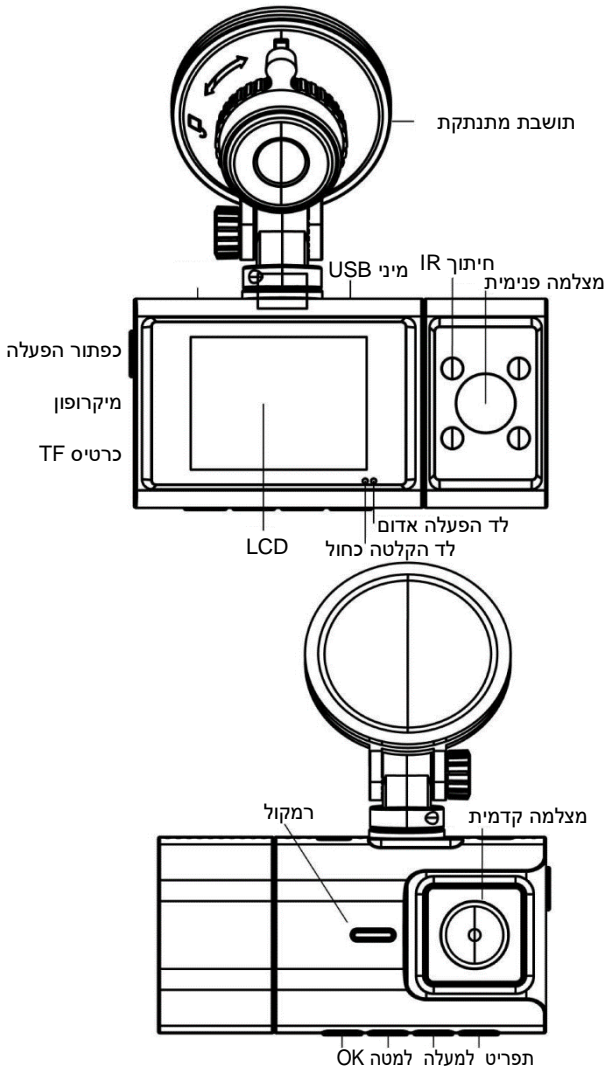



- במהלך ההתקנה, הקפידו לא להכניס את מפתח הרכב למתנע, ואל תכניסו או תסירו אביזרים למכשיר, כמו כרטיס מיקרו SD או מצלמה אחורית כאשר מצלמת המחוונים מופעלת. יש להשלים פעולות אלו כאשר הרכב כבוי.
- כאשר מפתח הרכב מחובר לרכב, מצלמת המחוונים תופעל אוטומטית. אנא בדקו אם הפונקציה של הפעלה / כיבוי, התצוגה הקדמית / הפנימית תקינות.
- אם אתם צריכים להוריד את הסרטונים והתמונות שהוקלטו, נא כבו תחילה את המצלמה לפני הסרת כרטיס המיקרו SD.
- אל תסירו את כרטיס המיקרו SD בזמן שהוא שומר או קורא נתונים.
- הקפידו להסיר את מגן המסך הפלסטי שעל העדשה ועל המסך לפני הקלטת סרטונים. אחרת הסרטונים שלכם ייראו מטושטשים ולא מפקוס



תכולת אריזה סטנדרטית

1	X	מצלמה
1	X	מטען לרכב
1	X	תושבת מפסק
1	X	דבק
1	X	מדריך הפעלה

לחצנים ופונקציות

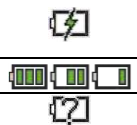
לחצו והחזיקו להפעלה / כיבוי	לחצן הפעלה	
לחצו פעם אחת כדי לעבור בין מצלמה קדמית / פנימית	לחצן תפריט	
לחצו פעם אחת כדי להיכנס להגדרה ממצב המתנה		
לחצו פעם אחת כדי לחזור לדף התפריט ממצב הגדרה מפורט		
במצב וידאו : לחצו פעם אחת כדי לנעול / לבטל את הנעילה של קובץ הווידאו הנוכחי במהלך הקלטת הווידאו		
לחצו לחיצה קצרה כדי להיכנס לתפריט המצלמה ממצב המתנה (כאשר הווידאו לא מקליט)		
לחצו לחיצה ארוכה ממצב המתנה , כדי להיכנס למצב WIFI לחצו פעם אחת כדי לצאת	לחצן למעלה	
לחצו פעם אחת כדי לעבור לבחירה הקודמת במצב תפריט		
לחצו פעם אחת כדי להקליט אודיו הפעלה / כיבוי במצב הקלטת וידאו		
לחצו פעם אחת כדי להיכנס למצב עיון בקבצים ממצב המתנה		
לחצו פעם אחת כדי לגלול לקובץ הווידאו הקודם/הבא בעיון בקבצים		
לחצו פעם אחת כדי לעבור לבחירה הבאה במצב תפריט	לחצן למטה	
לחצו פעם אחת כדי לשנות רזולוציית הקלטה במצב המתנה		
לחצו פעם אחת כדי לצלם במצב הקלטת וידאו		
לחצו פעם אחת כדי לגלול לקובץ הווידאו הבא בעיון בקבצים		
לחצו פעם אחת כדי לאשר את הבחירה במצב תפריט	לחצן OK	
לחצו פעם אחת כדי להתחיל / להפסיק את ההקלטה במצב הקלטת וידאו		
לחצו פעם אחת כדי להפעיל / להפסיק את השמעת קובץ הווידאו הנוכחי במצב עיון בקבצים		
מחווני האור דולק כאשר המכשיר מופעל	אור אדום	
מחווני האור דולק כאשר המכשיר מופעל	אור כחול קבוע	
מחווני האור מהבהב כאשר המכשיר מופעל ומקליט	אור כחול מהבהב	
סוללה נטענת	מצב סוללה	
סוללה מלאה / סוללה נמוכה / סוללה נמוכה יותר		
סוללה ריקה		

התקנה



1. הכניסו את כרטיס המיקרו SD למצלמת המכוונים במראה.
תמיכה מקסימלית 128GB.

אנא ודאו שהמצלמה כבויה תחילה.
לאחר מכן כוונו את המגעים מצופים זהב כך שייפנו לכיוון גב המצלמה (צד המסך).

לאחר מכן הכניסו את כרטיס הזיכרון באמצע הדרך פנימה. לאחר מכן השתמשו בציפורן או באטב נייר כדי לדחוף את הכרטיס עד הסוף פנימה, עד שייכנס בנקישה ויינעל במקומו.

המצלמה מגיעה עם הגדרות ברירת המחדל המאפשרות לכם להתחיל להשתמש במצלמה שלכם ישירות מהקופסה מבלי לשנות הגדרות כלשהן. אנא הקפידו לפרמט את כרטיס הזיכרון לפני השימוש הראשון.

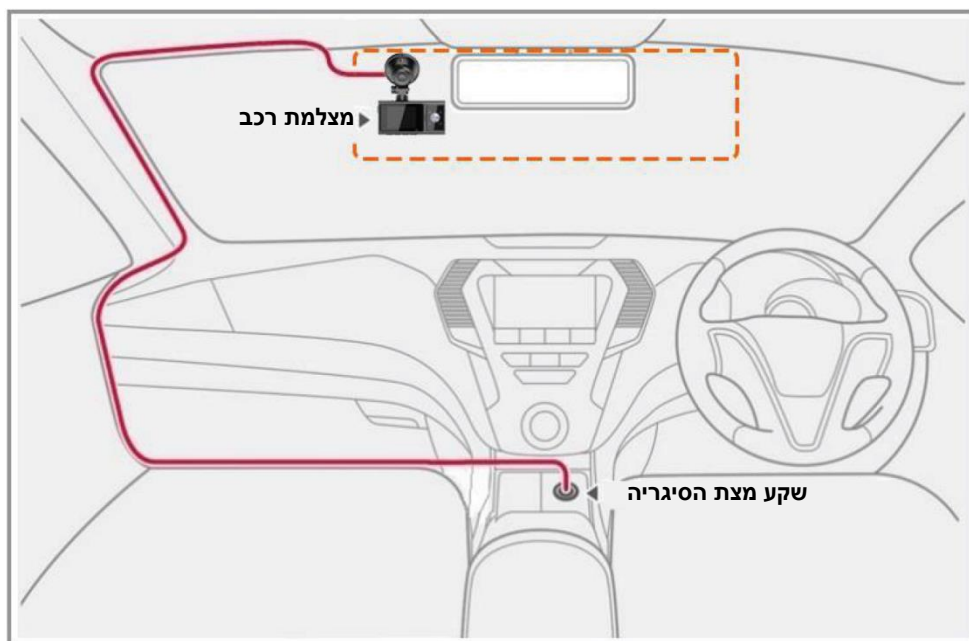

2. נקו את המקום על השמשה הקדמית שלכם שבו תרצו להרכיב את המצלמה ואשרו את המיקום. אנו ממליצים להתקין את מצלמת המכוונים ליד המראה האחורית בצד הפוך של הנהג.
3. לאחר מכן, לחצו בחוזקה את התושבת כנגד השמשה הקדמית.

הפעלה בסיסית

הפעלה

המכשיר יופעל אוטומטית כאשר הוא מחובר לחשמל ויכול להיות גם מופעל על ידי לחיצה על לחצן ההפעלה.

כיבוי

כאשר החשמל מנותק, המכשיר ישמור את קובץ הווידאו האחרון ויכבה.

הקלטת וידאו

לאחר הפעלת מנוע המכונות, המצלמה תופעל ותתחיל להקליט אוטומטית.

ניווט בתפריטים

לחצו תחילה על לחצן OK כדי להפסיק את ההקלטה ולאחר מכן לחצו על לחצן התפריט כדי להיכנס לתפריט ההגדרות. כאשר אתם נמצאים בתפריט, לחצו על לחצן למטה או למעלה כדי לנווט לתפריט ולאחר מכן לחצו OK כדי לבחור או לשנות את האפשרות המשויכת לפריט זה. לחיצה על כפתור התפריט בכל עת תצא מהתפריט מבלי לשמור שינויים.

הגדרת ממשק

ניתן לחלק את ממשק ההגדרות להגדרות רשומה והגדרות מערכת.



הגדרות הקלטה



רזולוציה Resolution

הגדרה זו מאפשרת לכם להגדיר את רזולוציית הקלטת הווידאו. 2.0K + 4K עבור הקלטה במצלמה קדמית ;

הקלטת לולאה - Loop Recording

הגדרה זו מאפשרת לכם לשלוט על משך כל קליפ לולאה בודד. הוא ימחק את הקבצים הישנים ביותר ויקליט קבצים חדשים יותר שוב ושוב כאשר כרטיס הזיכרון מלא. ניתן להגדיר קליפים למשך דקה אחת, 3 דקות, 5 דקות או "כבוי".

טווח דינמי רחב - WDR

במקרים בהם תנאי התאורה מצלמה עם WDR (טווח דינמי רחב) יכולה לעזור על ידי שילוב של תמונות עם חשיפה קצרה (לאזורים בהירים) וחשיפה ארוכה (לאזורים כהים) לתמונה אחת. למעשה, טכנולוגיית WDR לוכדת שני אזורים: בהירים וכהים ומבצעת איזון ממוצע בחשיפת האור.

טווח דינמי גבוה - HDR

תמונות שצולמו ב HDR הן בעצם שלש תמונות שאוחדו לכדי תמונה אחת. המצלמה מצלמת כל תמונה בחשיפה אחרת, ומאחדת אותן לתמונה עם חשיפה אופטימלית, ובכך מגדילה את הטווח הדינמי של המצלמה. בסה"כ מדובר ברעיון די פשוט, שמאחוריו חישובים של חשיפה, ותוכנה שמסדרת את הכל לכדי תמונה טובה יותר.

חשיפה - EXPOSURE

מגדיר את בהירות ההקלטה לסביבת התאורה המתאימה עבורכם ועל ידי מיקומכם (המצב המומלץ +0.0)

הקלטת שמע – Record Audio

למכשיר זה יש מיקרופון מובנה כך שתוכלו להקליט שמע יחד עם וידאו. ניתן לכבות בקלות את המיקרופון אם אתה מעדיפים לא להקליט שמע.

חומת תאריך Date Stamp

אפשרות זו מאפשרת לכם להפעיל או לכבות אם אתם רוצים שהשעה והתאריך יופיעו בתחתית הסרטון.

חיישן G-Sensor

חיישן G הוא מד תאוצה כבידה בעל 3 צירים, שנועד לזהות פיזיקליות וכוחות כבידה (גרביטציה) על המצלמה. ברגע שחיישן G מופעל עקב כוח פיזי או כוח כבידה על המצלמה, קובץ הווידאו הנוכחי יינעל כקובץ חירום כדי למנוע מחיקה / החלפה. כבוי / נמוך / בינוני / גבוה עבור אופציונלי, ברירת המחדל היא "כבוי".

חיתוך IR - IR Cut

אפשרות זו מאפשרת לכם להפעיל או לכבות את חיתוך ה-IR הפנימי. הפעלת תאורת איפרא במצלמה פנימית – במצב חשוך יש ללחוץ על כפתור זה לשיפור ביצועי המצלמה הפנימית במצב חשוך, ברירת המחדל היא "כבוי"

מוניטור חניה – Parking Monitor

מוניטור חניה זה של מצלמת השמשה מוגדר להקליט בתצורת משך זמן. אפשרות זו היא שימושית מאוד עבור מקרים אחרים שאינם תאונת התנגשות, שעלולים להתרחש כאשר הרכב שלכם חונה במגרש חניה סואן. אפשרויות כבוי / מופעל, ברירת המחדל היא כבוי.





שומר מסך – Screen saver

מכבה את המסך לאחר זמן מוגדר ללא פעילות כדי למנוע הסחת דעת של הנהג. המצלמה תמשיך להקליט וניתן להעיר את המסך על ידי לחיצה על כל לחצן. אפשרויות 30 שניות, דקה אחת, 3 דקות או כבוי.

תצוגת זמן Time Display

אפשרות זו מאפשרת לכם להפעיל או לכבות אם אתם רוצים את מסך התצוגה של השעון.

Wi-Fi

תכונה זו תאפשר לכם להפוך שידור Wi-Fi מהמצלמה כך שתוכלו להתחבר לטלפון שלכם עם מצלמת השמשה כדי לגשת לטרטונים, תמונות והגדרות.

תאריך שעה Date /Time

הגדירו תאריך, שעה ותאריך של המערכת. הגדירו את מערכת הזמן של 12 שעות או 24 שעות.

צליל צפצוף Beep Sound

מפעיל או מכבה את הצליל בכל פעם שנלחץ לחצן. פועל/ כבוי.

שפה Language

מגדיר את שפת התצוגה על המסך לאנגלית, סינית פשוטה, סינית מסורתית, צרפתית, ספרדית, גרמנית, איטלקית, יפנית, קוריאנית וכו'.

תדירות Frequency

כאן עליכם לבחור את התדירות בהתאם למפרט ספק הכוח שלכם, בו נעשה שימוש במדינה בה אתם נמצאים, בהתבסס על המיקום הגיאוגרפי שלכם. 50 הרץ או 60 הרץ

Auto Power Off

מצב הגדרת STANDBY

כיבוי המצלמה לאחר מספר דקות ללא תנועה (מומלץ לשים במצב OFF)

תזכורת לנהיגה תחת עייפות - Fatigue Driving Reminder

אתם יכולים גם להגדיר תזכורת לזמן נהיגה כדי למנוע נהיגה תחת עייפות של שעה, שעתיים, 4 שעות או כבוי.

פרמט – Format

מפרמט את כרטיס המיקרו SD מוכן לשימוש עם המצלמה. כן או לא.

הגדרת ברירת מחדל Default Setting

לחצו כדי לאפס את הגדרות המערכת לברירת המחדל. לא או כן.

פרטי גרסה . Version Info

כדי לבדוק את גרסת הקושחה של מערכת מצלמת השמשה.

עיון בקבצים

לחצו על לחצן UP (למעלה) במצב המתנה כדי להיכנס לגלישה בקבצים. מצב השמעה מאפשר לכם לסקור את קטעי הווידאו שנשמרו ולהפעיל את הסרטון. כדי לבחור סרטון להשמעה, נווטו באמצעות לחצן "למעלה" ו"למטה" ולאחר מכן לחצו על לחצן OK כדי להפעיל אותו.



				
קובץ וידאו פנימי	קובץ וידאו קדמי	קובץ וידאו של מוניטור חניה	נעלו קובץ וידאו	קבצי וידאו רגילים

הצגת האפליקציה

מצלמת השמשה הזו משתמשת באפליקציית Road Cam ומאפשרת לכם להפעיל שידור Wi-Fi מהמצלמה כך שתוכלו לחבר את הטלפון שלכם עם מצלמת המכוונים כדי לגשת לסרטונים, תמונות ולנהל כמה מן הגדרות המצלמה.

הורדה והגדרה

1. חפשו "Road Cam" בחנות האפליקציות, ב-Google Play או על ידי סריקת קוד ה-QR לעיל:



2. אפשרו גישות של האפליקציה.

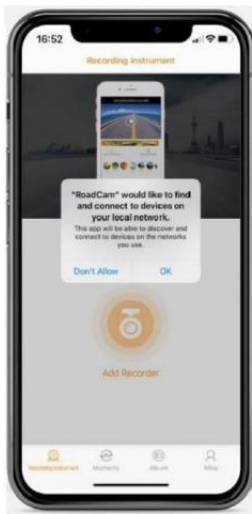

3. הפעילו את ה-Wi-Fi של מצלמת השמשה על ידי לחיצה על התפריט < הגדרות מערכת < WiFi < הפעלת את ה-SSID NVT_CARDV xxxx והסימה 12345678 יופיעו על מסך המצלמה.



4. נווטו אל הגדרות ה-WiFi של הטלפון החכם וחפשו את רשת ה-SSID NVT_CARDVxxxx והזינו את הסימה 12345678 כדי להתחבר.

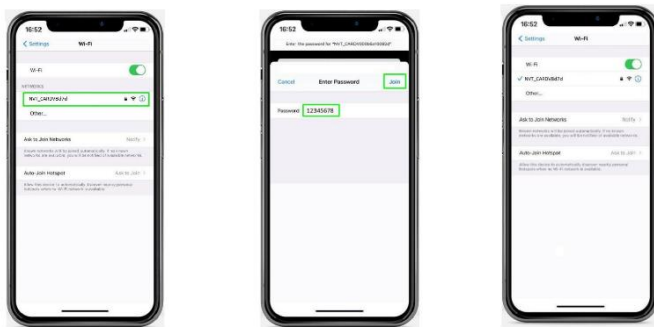

5. פתח את אפליקציית Road Cam, לחצו על סמל ה"מצלמה" כדי לחבר את מצלמת המכוונים לאפליקציה. כאשר אתם רואים את ה-SSID של המצלמות שלכם, זה אומר שהתחברתם בהצלחה.

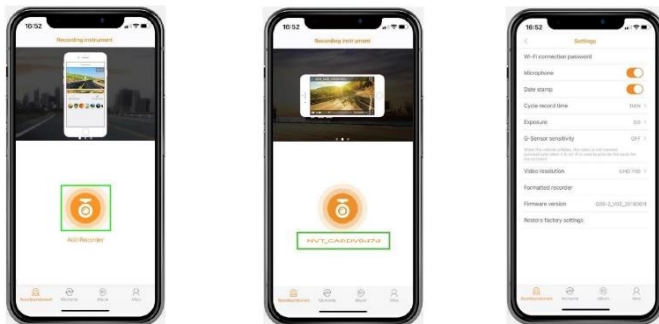

במצב תצוגה מקדימה של האפליקציה, לחצו על סמל גלגל השיניים ⚙️ או ההגדרות בפינה השמאלית העליונה כדי להזין אם ברצונכם לבצע שינויים בהגדרות המצלמה.

6. לחצו על סמל הווידאו ממסך הבית של האפליקציה כדי לגשת לכל הסרטונים המוקלטים שנשמרו בכרטיס המיקרו SD. אתם יכולים להוריד, למחוק או אפילו להפעיל סרטונים מהאפליקציה.

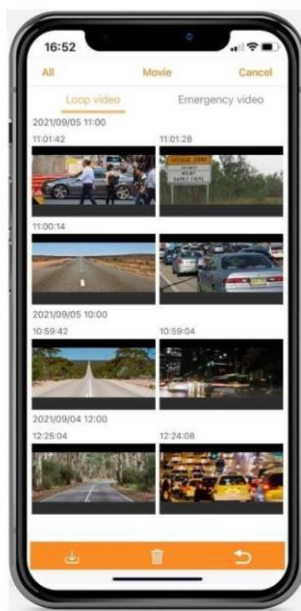

שאלות נפוצות

ש: הסרטון מעורפל?

ת: אנא ודאו שעדשת המצלמה נקייה ושאין לכלוך גם על השמשה הקדמית.
ת: הסירו את מגן מסך הפלסטיק מהעדשה ומצג המסך. (ראו עמוד 3).

ש: מצלמה מציגה שגיאת זיכרון

ת: אנא ודאו שכרטיס הזיכרון הוא כרטיס U3 במהירות גבוהה (8GB-128GB) ופורמט לפני שימוש.

ש: לחצן / לחצני תפריט לא פועלים.

ת: לחצו תחילה על לחצן OK כדי להפסיק את ההקלטה ולאחר מכן לחצו שוב על לחצן התפריט

ש: המצלמה נועלת סרטונים רבים באופן אוטומטי?

ת: אנא ודאו שאתם מנהלים את הגדרות חיישן G. הגדרה זו תלויה בסוג המכונת או משאית בה אתם נוהגים ועל מידת הרטט שהמכונת/משאית שלך יוצרת בהתבסס על משככי ובולמי הרכב ומצב הכביש.

ש: המצלמה מתחממת?

ת: זו תופעה נורמלית שהמצלמה שלכם מתחממת מעט.

ש: המצלמה מופעלת / כבויה באופן אוטומטי לעתים קרובות

ת: אנא ודאו שזיהוי תנועה מוגדר ל- OFF וגם מצב החניה מוגדר ל- OFF.

ש: כרטיס מיקרו SD לא נכנס.

ת: אנא ודאו שאתה מיישרים את כרטיס המיקרו SD בצורה נכונה עם מגעי הזהב פונים לכיוון המסך. (ראו עמוד 6).

ש: התאריך והשעה לא נשארים זהים

ת: נא עברו אל הגדרות המערכת של המצלמה < אזור זמן < הגדירו את ערך ה- GMT הנכון < OK כדי לאשר. בכל פעם שיש לך אות GPS תמיד יהיה לכם תאריך וזמן נכונים.

מפרט

DVR-50	דגם
Novatek 96670	מעבד
Sony IMX335_MIPi (קדמי)	חיישן
Sony IMX335_ETH (פנימי)	
2.0K (2560x1440P) @ 30FPS	רזולוציית וידאו של מצלמה קדמית
Full HD (1920x1080P) @ 30FPS	רזולוציית וידאו של מצלמה פנימית
קדמי 170° / פנימי 110°	שדה ראייה
מיקרופון מובנה	שמע
2.0" IPS	גודל מסך
WiFi	קישוריות
Road Cam	אפליקציה
מיקרו SD CLASS 10 עד 128 גיגה בייט	זיכרון
כן	הפעלה אוטומטית / כיבוי
סוללה מובנית 200 מילי אמפר לשעה	ספק כוח
-20°C - +70°C	טמפרטורת עבודה
אנגלית, סינית פשוטה, סינית מסורתית, צרפתית, ספרדית, גרמנית, איטלקית, יפנית, קוריאנית, רוסית, ערבית וכו'	שפות תפריט
רזולוציית מצלמה כפולה 2K+ 4K, Wi-Fi, מוניטור חניה, WDR, שומר מסך, חותמת זמן, חיישן G, זמן הקלטת לולאה, הקלטה עם התחלה אוטומטית, הקלטת שמע ווידאו, צליל מפתח וכו'.	תכונות
קלט טעינה של הרכב: 5V_2ADC, פלט: VDC 12-24	ספק כוח

אנו מספקים שנה שלמה של אחריות מוגבלת עבור המוצר שלכם מהתאריך של הרכישה על כך שהוא נקי מפגמים בחומרים ובייצור.

מרכז שירות אור יהודה

רחוב היוצרים 6, אור יהודה

03-7355023 פקס : 03-7355008 טלפון

בימים א'-ה' מהשעה 09:00 עד 18:00 יום ו' 13:00-9:00

מרכז שירות שוהם - מעבדה ראשית

רחוב הגאוג 4 פארק תעשייה חמ"ן מודיעין,

אזור תעשייה שוהם 7319900

03-7355001 פקס: 03-6483440 | טלפון

בימים א'-ה' מהשעה 10:00 עד 16:00

נקודות שירות למסירת תיקונים:

אילת - דוריר שרותי אלקטרוניקה

רחוב הנגר 52 אזה"ת טל' 08-6317204

שעות פעילות: א' - ה' 08:30 - 17:00, יום ו' 08:30-13:00

אשדוד - חשמל קמי

מרכז מסחרי אזור ב' 24 | טל' 08-8525104

' - 13:00-10:30 + ג יום' 08:30 - 13:00 / 19:00 16:00- , ה', ד', ב', א' : פעילות שעות

באר שבע - די וי קום

רחוב החלוץ 102 העיר העתיקה | טל' - 055-2488888

שעות פעילות: א'-ה' 9:00 - 18:00, יום ו' 09:00-13:00

ירושלים - מובייל פלוס

רחוב התנופה 6 תלפיות-02-6729222

שעות פעילות: א' - ה' 09:30-19:00, יום ו' 09:00-13:00

חיפה - שירות רם

04-8671507 / 04-8620162 טלפון 8 ביאליק

שעות פעילות: ימים א', ב', ד', ה' 8:00 עד 18:00, יום ג' 8:00 עד 16:00, יום ו' 8:00 עד 13:00

קרית - שירות רם

רחוב ההסתדרות 277 חיפה - 04/8720642

שעות פעילות: ימים א', ב', ד', ה' 09:00 עד 17:00, ימים ג', ו' 08:00-13:00

עפולה - שירות רם

רחוב הולנד 17 - 04/9531444

שעות פעילות: ימים א', ב', ד', ה' 08:00 עד 19:00 ג' 08:00 עד 16:00, ו' 08:00 עד 13:30

חדרה - גלילה שירותי אלקטרוניקה

'04-6326706 / 04-6326756 טל 58, הנשיא רחוב

09:00-14:00+9:00 ג' 09:00-13:30, ה', ד', ב', א': פעילות שעות

כרמיאל - גלובל דיי תקשורת

רחוב מורד הגיא 100 קניון לב כרמיאל, טל' 050-8922200

שעות פעילות: א-ה 10:00-16:00 יום ו' 10:00-13:00 (בתאום מראש)

נתניה - כל אלקטריק

רח' ויצמן 7 טלפון 09-8336145

שעות פעילות: ימים א,ב,ד,ה 09:00-18:00, ג,ו 09:00-15:00

טבריה - תיקון כל טובי

רחוב יוחנן בן זכאי 18-טלפון 04-6790469

שעות פעילות: ימים א-ה 09:00-17:00, ימים ג,ו 09:00-13:00

תל אביב-דני תיקונים (לא מקבלים כסאות)

רחוב דרך שלמה 94-טלפון 03-6820995

שעות פעילות: ימים א-ה 08:00-17:00

חולון- דני תיקונים (לא מקבלים כסאות)

שנקר 29 חולון- טלפון 03-5011055 | שעות פעילות: א,ב,ד,ה, 09:00-18:00, ימים ג,ו 09:00-13:00

מעבדת תיקונים למוצרי וויטק סרב פרו 03-5598555 / 9770* SERV PRO

מעבדת תיקונים של YAMAHA אס גי 03-5265112 / 1-700-700-638

לקוח/ה יקר/ה,

אנו מברכים אתכם על התחדשותכם ומודים לכם על שבחרתם במוצר של ס'ריוס. הנאתכם מהמוצר ומהשירות הנלווה לו חשובים לנו ולכן, נמשיך להתאמץ עבורכם ולהעניק לכם מוצרים איכותיים ושירות מצוין.

הנכם מוזמנים למלא את הפרטים ופרטי המוצר שרכשתם על מנת לממש את תעודת האחריות. תתחדש/י.

קבלו את תעודת האחריות ישירות למייל!

סרקו את הברקוד ומלאו את הפרטים באתר

