

pure cinema

**מצלמת דרך DVR-42**  
**מצלמת רכב 2 עדשות קדמית ואחורית עם**  
**ראיית לילה ומסך 3" כולל כרטיס זיכרון**  
**מדריך למשתמש**



**הוראות הפעלה**  
**ובטיחות**

## מאפיינים:

- איכות וידאו ברזולוציית FHD720P
- בעלת מסך LCD בגודל 3 אינטש
- עדשת זווית בעלת 140° מעלות רחבה במיוחד
- מצלמה קדמית P720- מצלמת ומתעדת את מהלך הנסיעה עדשת זווית בעלת 140°
- מצלמה אחורית P480- מצלמת ומתעדת את הנסיעה מהשמשה האחורית עדשת זווית בעלת 140°
- מיקרופון מובנה איכותי להקלטת סאונד
- G Sensor - חיישן רגיש המזהה פגיעה או מכה חזקה ברכב, מפעיל מצב הקלטה בחירום באופן מיידי
- מערך הקלטה חכם בתנועות חדות
- סוללה פנימית 200mAh
- עמיד בטמפרטורות קיצון - המצלמה פועלת בטווח 65° עד 20° צלזיוס, מתאים לאקלים הישראלי
- תמיכה כרטיס זיכרון עד GB32 כלול בערכה
- מטען רכב כלול בערכה
- תופסן להתקנה כלול בערכה

## תצוגת הלחצנים:

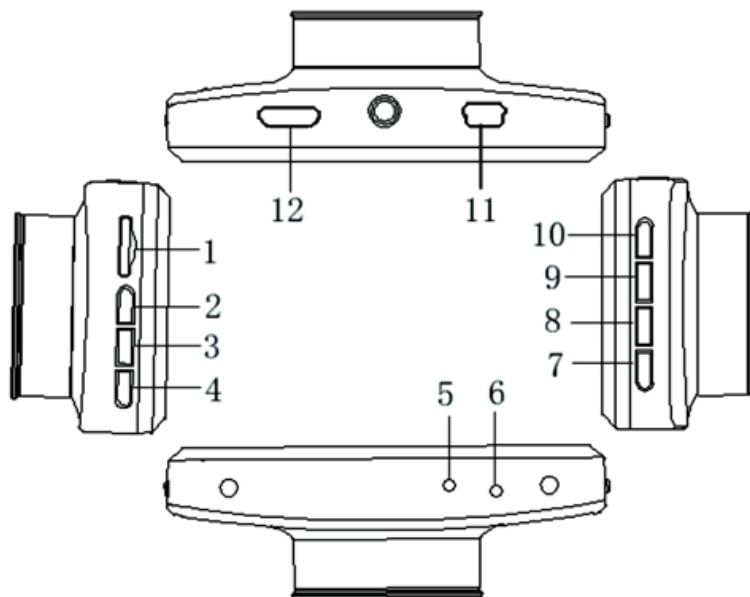

- |   |  |
|---|--|
| 11) ממשק נתונים USB                     | 1) פתח הכנסת כרטיס זיכרון TF (כלול בערכה)            |
| 12) פתח לחיבור מצלמה אחורית – HDMI MINI | 2) לחצן לבחירה למעלה ושינוי מצב תמונה                |
|   | 3) לחצן תפריט MENU                                   |
|   | 4) לחצן לבחירה למטה                                  |
|   | 5) מיקרופון מובנה של המצלמה                          |
|   | 6) לחצן לאיפוס הגדרות יצרן RESET                     |
|   | 7) לחצן כיבו/הדלקה + לחצן הדלקה וכיבוי של תאורת הנהג |
|   | 8) לחצן החזק HOLD לנעילה ידנית של סרטונים            |
|   | 9) מקש לבחירת מצבים שונים (תמונה או לראות סרטונים)   |
|   | 10) מקש OK/מקש הספק                                  |

## טרם השימוש, חשוב מאוד:

1. על הצג מסך ישנה מדבקת הגנה, יש להסירה לפני שימוש.
2. יש להשתמש בכרטיס זיכרון ברמת CLASS 10 בלבד (כלול)
3. חובה להשתמש במטען המקורי שכלול בערכה.

## תיאור פונקציות מקשים:

- 1) פתח להכנסת כרטיס זיכרון TF: (בנפח עד GB 32 CLASS 10)
- 2) לחצן UP (למעלה): תפריט מצבים: לחצו על לחצן זה למעבר למעלה בתפריט.
- 3) תפריט MENU: לחצו על הלחצן לכניסה או ליציאה ממצב התפריט.
- 4) לחצן DOWN (למטה): תפריט מצבים: לחצו על לחצן זה למעבר למטה בתפריט
- 5) פתח מיקרופון – בנקודה הזו המצלמה מקליטה את השמע ברכב
- 6) לחצן איפוס RESET - לחצן לאיפוס הגדרות יצרן
- 7) לחצן POWER - לחצו לחיצה ארוכה על לחצן זה להפעלה / כיבוי המכשיר + הפעלה וכיבוי ידנית של תאורת לילה במצלמה הקדמית.
- 8) לחצן נעילה - במצב ווידיאו, לחצו על לחצן זה לנעילת קובץ הווידיאו הנוכחי והוא לא יימחק.
- 9) לחצן לבחירת מצבים שונים (וידיאו/מצלמה/הקרנת סרטונים ותמונות)
- 10) לחצן OK - במצב תפריט: לחצו על לחצן זה לאישור הבחירה.
  - מצב תמונה: לחצו על הלחצן לצילום תמונות.
  - מצב וידיאו: לחצו על לחצן זה להקלטת סרטוני וידיאו. לחצו פעם נוספת להפסקת הקלטת סרטוני הווידיאו.
  - מצב הקרנה: לחצו על לחצן זה להקרנת תמונות וסרטוני וידיאו.
- 11) USB: ממשק נתוני USB
  - 1) לחיבור מחשב PC או להעברת נתונים.
  - 2) הכנסת כבל מתח למצלמה באמצעות מטען הרכב המקורי המסופק עם מצלמת הדרך.
- 11) פתח לחיבור מצלמה אחורית – HDMI MINI
  - יש לחבר את כבל המצלמה האחורית אל המצלמה הראשית על מנת שיעבוד.

## הפעלת תאורת לילה קדמית

ישנם 2 אפשרויות להפעלה של תאורת הלילה:

1. ידנית – במצב STANDBY ע"י לחיצה על לחצן POWER
2. דרך מסך הגדרות – בהגדרת Fill Light - ולחיצה על OK להפעלה.

## אודות המוצר

- אין להתקין את המוצר במקום בו עשוי לגרום להפרעה בעת הנהיגה.
- אין להתקין את המוצר בסביבה בה אחוזי הלחות גבוהים.
- אין לחשוף את המוצר לחום לפרקי זמן בשל הטמפרטורות הגבוהות בתוך הרכב בקיץ.
- אם המצלמה ניזוקה או שיש בה תקלה, אין לפתוח או לנסות לתקן אותה בכוחות עצמכם. בבקשה צרו קשר עם היבואן המורשה בישראל.

## אודות מטען הרכב

- השתמשו רק במטען הרכב המסופק על ידי היצרן. מטענים אחרים עשויים לגרום לתקלות או נזק למכשיר.
- על מנת למנוע נזקים, אין לנתק ולחבר את מטען הרכב למקור הכוח לעיתים תכופות. כדאי להשאיר אותו מחובר באופן קבוע.
- ודאו שהמטען מחובר למקור כוח מתאים. דרישות המתח של המכשיר מפורטות על גבי מטען הרכב. אין לגעת במטען הרכב בידיים רטובות.
- אם מטען הרכב ניזוק, יש להחליפו באופן מיידי. בבקשה אל תנסו לתקן אותו בכוחות עצמכם.

## אודות הסוללה

- השתמשו אך ורק בסוללה המאושרת על ידי היצרן.
- הסוללה מיועדת לצורך גיבוי נתונים ותאריך בלבד.
- במכשיר קיימת סוללה מובנת. כדי לשמור עליה, אנא הימנעו משימוש במצלמה כאשר טמפרטורת הסביבה גבוהה מאוד.
- בבקשה הקפידו לשמור על המכשיר יבש ואחסנו אותו במקום קריר כאשר אינו בשימוש. אם
- לא ניתן להפעיל את המכשיר, חברו אותו למקור אספקת החשמל לכמה דקות ואז נסו להפעילו שוב.

## הערות:

- הרכיבו את המצלמה על גבי זרוע התליה והתקינו את הזרוע על השמשה הקדמית של הרכב.
- השתמשו אך ורק במטען הרכב המסופק על ידי היצרן. מטענים אחרים עשויים לגרום לתקלה או לנזק וסכנה.
- בבקשה בחרו בזהירות את המקום בו תתקינו את המצלמה. אין להתקין את המצלמה במקום בו תפריע לשדה הראיה של הנהג או תשפיע על פעילותה של כרית האוויר.
- אם יש סימני שמן, טביעות אצבע או בליטות בחלקה החיצוני / פנימי של שמשות הרכב, בבקשה נגבו אותם או התקינו את היחידה במקום אחר שאינו מלוכלך. הבליטות עשויות לפגוע באיכות ההקלטה או לגרום לחוסר יציבות של זרוע התליה.

## הכניסו כרטיס זיכרון

- בבקשה הכניסו כרטיס זיכרון מסוג SD Card CLASS 10 - אל החריץ הממוקם בצידה של המצלמה.
- לפני השימוש הראשון הקפידו לפרמט את כרטיס SD CARD
- \* מצלמה זו תומכת בכרטיסי זיכרון בעלי נפח של עד 32 ג'יגה-בייט
- \* אין להסיר את כרטיס הזיכרון בעת ההקלטה או בעת עדכון תוכנה

## הסבר על הפונקציות השונות:

- Resolution** - מגדיר את רזולוציית ההקלטה. (המצב המומלץ FHD1080)
- Image Quality** - מגדיר את רזולוציית איכות התמונה. (המצב המומלץ 12M)
- Cyclic Record** - מגדיר את משך הווידאו שיוקלט 3,2,1 דקות לסרטון בעת הקלטה מחזורית או מנטרל את פונקציית ההקלטה המחזורית. (מומלץ - לפי הגדרות יצרן 3 דקות)
- White Balance** - מגדיר את בהירות ההקלטה לסביבת התאורה המתאימה עבורכם ועל ידי מיקומכם. (הגדרת יצרן - מומלץ מצב AUTO)
- Sharpness** - מגדיר את חדות התמונה המתאימה עבורכם. (הגדרת יצרן - מומלץ מצב 0)
- EV** - מגדיר את בהירות ההקלטה לתאורה המתאימה עבורכם ועל ידי מיקומכם. (הגדרת יצרן - מומלץ מצב 0)
- Boot Video** - הינה פונקציה המגדירה צילום אוטומטי מרגע התנעת הרכב באופן אוטומטי או ידנית (מצב המומלץ מצב ON)
- Screen Savers** - פונקציית שומר מסך על מנת שלא תפריע לנהג בזמן הנסיעה.
- ON - אומר שלאחר 30 שניות של שימוש המסך יכבה אך המצלמה ממשיכה לעבוד באופן רציף.
- OFF - מסל לא נכבה (הגדרת יצרן - מומלץ מצב OFF)
- Audio** - מפעיל או מנטרל פונקציית הקלטת השמע (מצב המומלץ מצב ON)

**G Sensor** – חיישן רגיש המזהה פגיעה או מכה חזקה ברכב, מפעיל מצב הקלטה בחירום באופן מיידי. ניתן לבחור את רגישות החיישנים של המצלמה: ניתן להגדיר את הרגישות: נמוכה/בינונית/גבוהה או לכבות את הפונקציה.

**\*\*\*שימו לב** – סרטונים שמצולמים במצב G - הם סרטונים נעולים וניתנים למחיקה ידנית בלבד, הן דרך המצלמה או דרך פרמוט הכרטיס. מידע זה חשוב מכיוון שכרטיס הזיכרון עלול להתמלא בסרטונים נעולים.

**Auto Power Off** – פונקציית STANDBY, כיבוי המצלמה לאחר מספר דקות ללא תנועה. (מצב המומלץ מצב OFF)

**Time Setting** – הגדרת התאריך והשעה הנוכחיים במערכת

**Language** – הגדרת שפת מקשי המצלמה ( ברירת מחדל אנגלית)

**Date Tag** – מפעיל או מנטרל את הצגת התאריך והשעה בווידאו (הגדרות יצרן - מומלץ מצב ON)

**Format** – משמש לפרמוט כרטיס הזכרון; הקפידו לגבות את הנתונים שלכם לפני פירמוט הכרטיס

**Reset System** – פונקציה זו מבצעת איפוס הגדרות יצרן

**Version** – נותן לנו את דגם היצרן (ברירת מחדל)



**Fill Light** – תאורת ראיית לילה במצלמה הקדמית בהפעלה ידנית דרך מסך ההגדרות או ע"י לחיצה על "Power" במצב סטנדי



לחצן



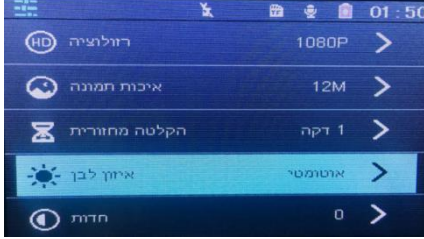
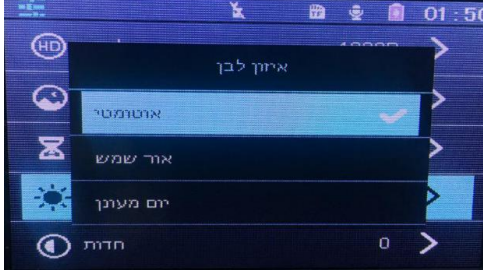
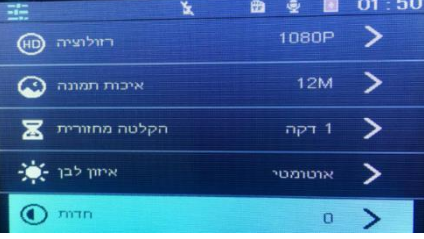
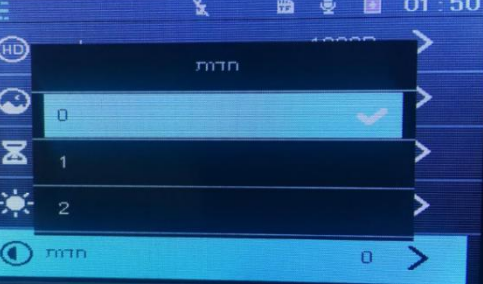
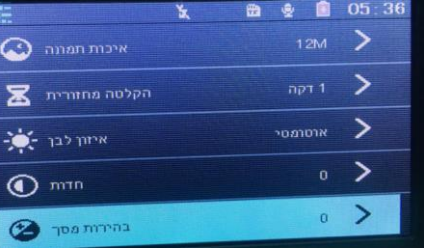
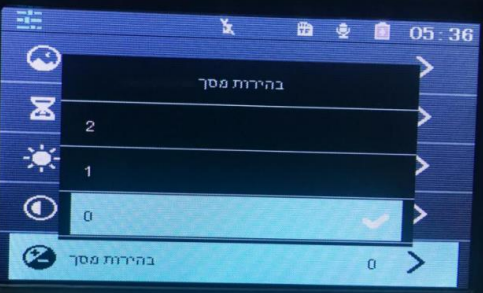
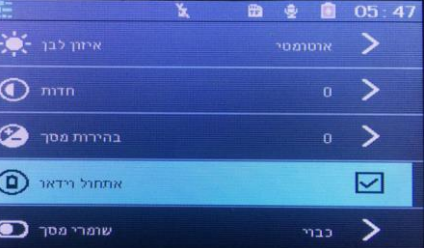

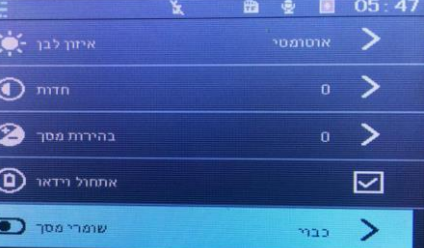
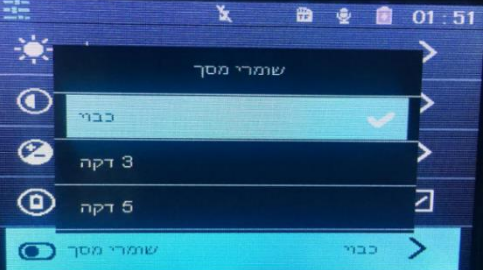
**פונקציות המצבים השונים:**

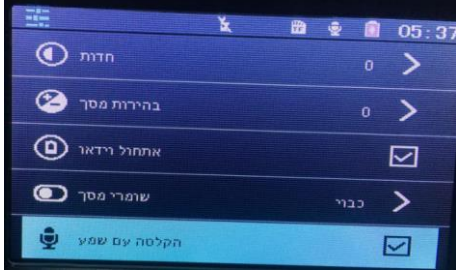
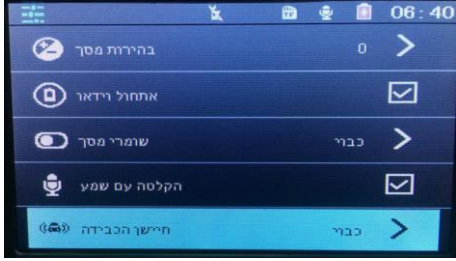
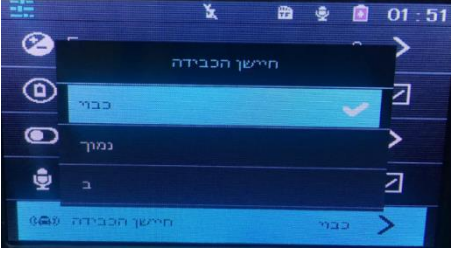
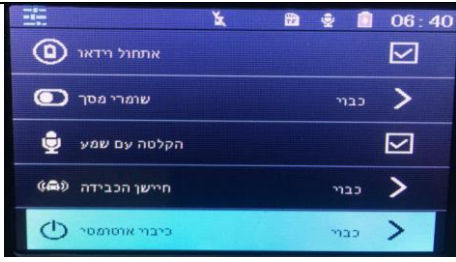
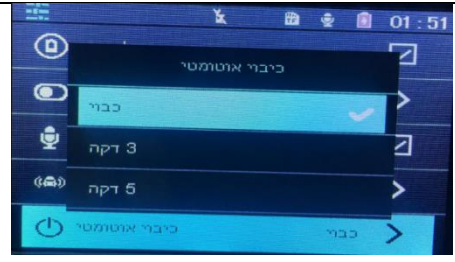
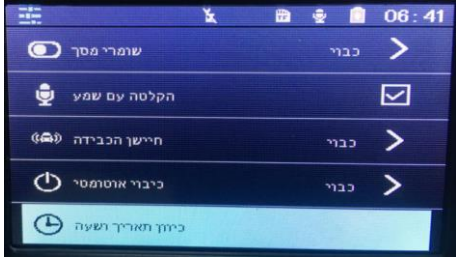
DVR-42	MAIN MENU	SUB MENU
רזולוצית צילום (המצב המומלץ 1080 (FHD		
רזולוצית איכות תמונה (המצב המומלץ (M12		
כל כמה זמן יתחיל הקלטה של סרטון חדש (המצב המומלץ 3 דקות)		

<p>מגדיר את בהירות ההקלטה לסביבת התאורה הטבעית (המצב המומלץ (AUTO</p>		
<p>מגדיר את חדות התמונה לסביבת התאורה (המצב המומלץ (0</p>		
<p>הגדרת בהירות מסך משתנה בהתאם לסנזור על המצלמה (ברירת מחדל יצן - 0)</p>		
<p>הינה פונקציה המגדירה צילום אוטומטי מרגע התנתת הרכב באופן אוטומטי (מצב או ידנית המומלץ (מצב ON</p>		
<p>שומר מסך- הגדרה עם לכבות את המסך שלא יפריע לנהג בעת המצלמה</p>		

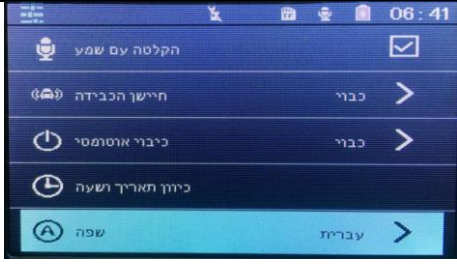
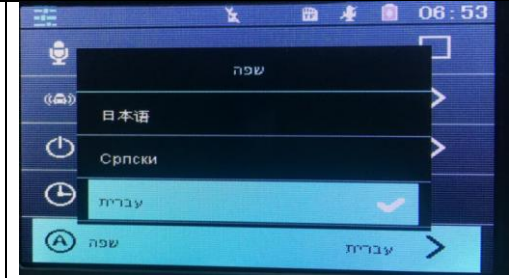
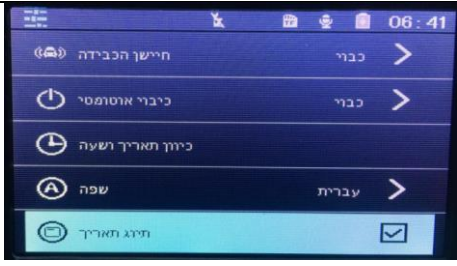
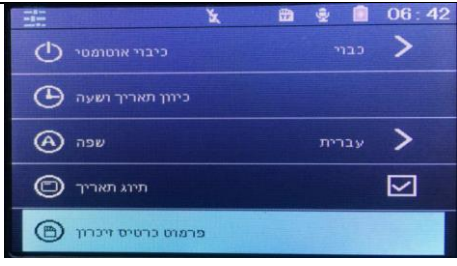
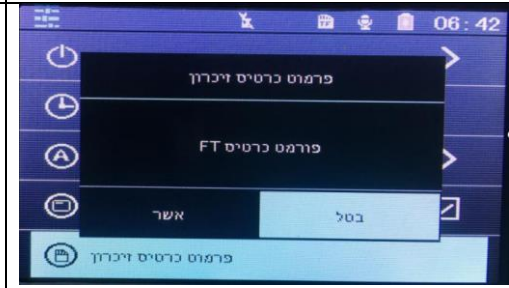
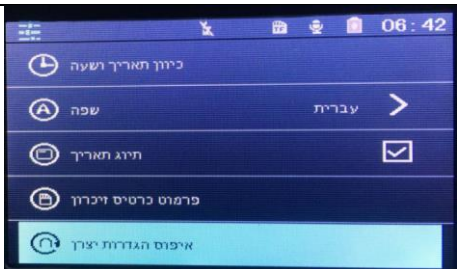
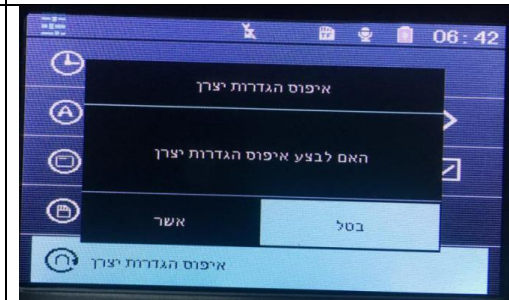
<p>תמשך לצלם בכל שלב (מומלץ לשים במצב (OFF</p>		
<p>הגדרת שמע אם רוצה הקלטה עם קול (מומלץ לשים במצב (ON</p>		
<p>הגדרת רגישות חיישני המצלמה (מומלץ לשים במצב (OFF</p>		
<p>מצב הגדרת STANDBY כיבוי המצלמה לאחר מספר דקות ללא תנועה (מומלץ לשים במצב (OFF</p>		
<p>הגדרת תאריך ושעה למצלמה</p>		

<p><b>הגדרת שפת מקשי המצלמה (ברירת מחדל אנגלית)</b></p>		
<p><b>תאריך מצב הפעלת תאריך שיופיע על צג המצלמה (מומלץ לשים במצב ON)</b></p>		
<p><b>משמש לפירמוט הזכרון הקפידו לגבות את הנתונים שלכם לפני פירמוט הכרטיס</b></p>		
<p><b>איפוס הגדרות יצרן</b></p>		
<p><b>דגם ברירת מחדל -</b></p>		

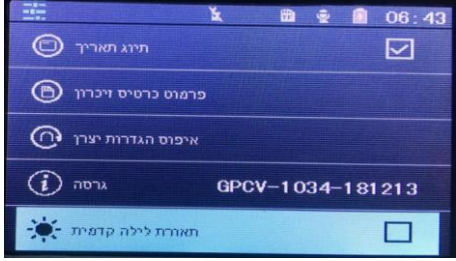

<p>הדלקת תאורת לילה קדמית ברגע הפעלה – ידלקו 4 הנורות הקדמיות. עוד אפשרות היא הפעלה ידנית ע"י לחיצה קצרה כל כפתור POWER</p>		
---	---	--

מפרטים טכניים של המוצר

מקליט נתונים בזמן נסיעות ברכב באמצעות מצלמה קדמית ואחורית אוטומטית כוללת תאורת לילה.	מאפיין המוצר
מובנה	חיישן G
מסך 3.0 TFT LCD אינצ'ים	גודל מסך
140 מעלות	עדשה
אנגלית, סינית, רוסית, יפנית, קוריאנית וכו'.	שפות
AVI	פורמט וידיאו
720*1280 / 1080*1920	רזולוציית וידיאו
2.0 מגה פיקסלים	מצלמה
שחור	צבע
הקלטה חלקה בלולאה no leak second	הקלטה מתמשכת בלולאה
תומך	כיבוי אוטומטי
תומך	איתור תנועה
תומך (Y/M/D/H/M)	הגדרת שעה
כרטיס TF בנפח של עד 32 גיגה ביט CLASS 10 (כלול בערכה)	אחסנה
JPEG	פורמט תמונה
תומך	מיקרופון
תומך	סטריאו מובנה
USB disk	פונקציית USB
5 וולט, 500 MAH	ממשק הספק
מובנית 200mAh	סוללה

**איתור תקלות ופתרון בעיות**

- במקרה של בעיה בתנאי הפעלה רגילים, אנא נסו את השיטות המצוינות להלן:
- לא ניתן להקליט וידיאו או לצלם תמונות.
  - בדקו האם בכרטיס ה-TF יש מספיק מקום פנוי או אם הוא נעול. יש להשתמש בכרטיס 10 CLASS עד 32 GB
  - המכשיר נעצר באופן אוטומטי בזמן הקלטה.

בגלל הווידיאו בהגדרה גבוהה, השתמשו בכרטיס TF תואם עם מהירות גבוהה השימוש ב- C10, SDHC

- מופיעה ההודעה "שגיאת קובץ" בזמן הקרנה חוזרת של וידיאו או של תמונות. אנא פרמטו את כרטיס ה-TF.
- סרטון הווידיאו אינו ברור.
- בדקו האם יש לכלוך או טביעת אצבע והשתמשו במטלית לעדשות לניקוי עדשת המצלמה.
- מופיעה תמונה שחורה בזמן הקלטת שמיים או בסצנת מים.
- סצנת ניגוד גדול תשפיע על פונקציית החשיפה האוטומטית או על המצלמה, באפשרותכם לכוון את "EV" בתפריט ההגדרות לתיקון הבעיה.
- הצבע אינו מושלם במזג אוויר מעונן או בתאורה חיצונית.
- ממשק רצועות אופקיות
- בשל יצירת הגדרה שגויה ב-"תדר תאורה", אנא הגדירו "50 הרץ" או "60 הרץ" בהתאם לתדר ההספק המקומי בישראל-"50 הרץ".
- קריסה מערכת או מצלמה לא נדלקת אן מסך מטושטש - לחצו על לחצן "איפוס" להפעלה חוזרת לאחר קריסה.



קולנוע ביתי | מולטימדיה | גאדג'טים

**סיריוס אלקטרוניקה מרכז לוגיסטי** הנהלה ומרכז עודפים  
רח' אגוז 4, פארק תעשיות חבל מודיעין, שוהם 7319900  
טל. 03-7355000 פקס. 03-7355023 אתר. [www.sel.co.il](http://www.sel.co.il)

**סיריוס אלקטרוניקה** אולם תצוגה ארצי  
רח' היוצרים 6, אור יהודה, טל. 03-7355027 פקס. 03-7355022