

pure cinema

מצלמת דרך DVR-41
מצלמת דרך לרכב עם מסך 3"
מדריך למשתמש



הוראות הפעלה
ובטיחות

תצוגת הלחצנים:

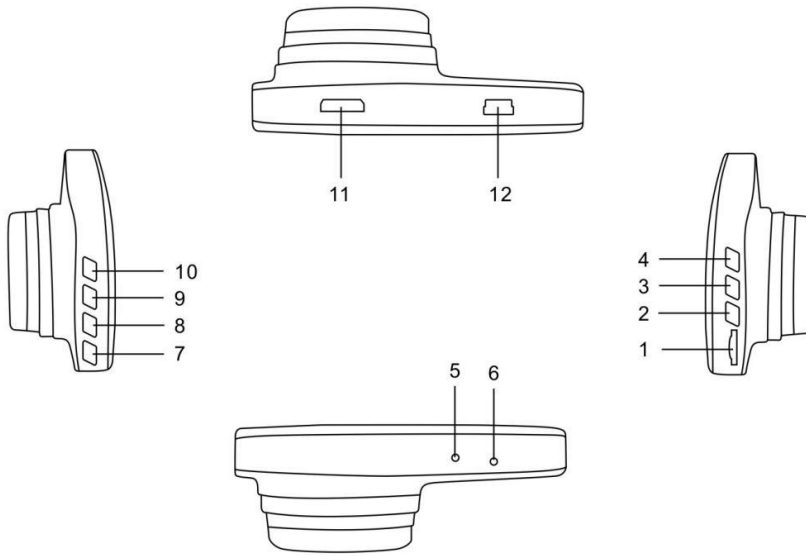

- (1) פתח הכנסת כרטיס זיכרון TF
- (2) לחצן לבחירה למטה
- (3) לחצן תפריט MENU
- (4) לחצן לבחירה למעלה
- (5) מיקרופון מובנה של המצלמה
- (6) לחצן לאיפוס הגדרות יצרן RESET
- (7) מקש OK/מקש הספק
- (8) מקש לבחירת מצבים שונים (תמונה או לראות סרטונים דרך המצלמה)
- (9) לחצן החזק HOLD לנעילה ידנית של סרטונים
- (10) לחצן כיבוי/הדלקה
- (11) ממשק MINI HDMI
- (12) ממשק נתונים USB

טרם השימוש, חשוב מאוד:

1. על הצג מסך ישנה מדבקת הגנה, יש להסירה לפני שימוש.
2. יש להשתמש בכרטיס זיכרון ברמת 10 CLASS בלבד (לא כלול)
3. חובה להשתמש במטען המקורי שכלול בערכה.

תיאור פונקציות מקשים:

- (1) פתח להכנסת כרטיס זיכרון TF: (בנפח עד 32 GB CLASS 10)
 - (2) לחצן DOWN (למטה): תפריט מצבים: לחצו על לחצן זה למעבר למטה בתפריט
 - (3) תפריט MENU: לחצו על הלחצן לכניסה או ליציאה ממצב התפריט.
 - (4) לחצן UP (למעלה): תפריט מצבים: לחצו על לחצן זה למעבר למעלה בתפריט.
 - (5) פתח מיקרופון –בנקודה הזו המצלמה מקליטה את השמע ברכב
 - (6) לחצן איפוס RESET-לחצן לאיפוס הגדרות יצרן
 - (7) לחצן OK - במצב תפריט: לחצו על לחצן זה לאישור הבחירה.
- מצב תמונה: לחצו על הלחצן לצילום תמונות.
 - מצב וידיאו: לחצו על לחצן זה להקלטת סרטוני וידיאו. לחצו פעם נוספת להפסקת הקלטת סרטוני הווידיאו.
 - מצב הקרנה: לחצו על לחצן זה להקרנת תמונות וסרטוני וידיאו.

- 8) לחצן לבחירת מצבים שונים (וידיאו/מצלמה/הקרנת סרטונים ותמונות)
- 9) לחצן נעילה - במצב ווידיאו, לחצו על לחצן זה לנעילת קובץ הווידיאו הנוכחי והוא לא יימחק.
- 10) לחצן POWER - לחצו לחיצה ארוכה על לחצן זה להפעלה / כיבוי המכשיר.
- 11) USB: ממשק נתוני USB
- (1) לחיבור מחשב PC או להעברת נתונים.
- (2) הכנסת כבל מתח למצלמה באמצעות מטען הרכב המקורי המסופק עם מצלמת הדרך.
- 12) ממשק MINI HDMI - יציאת MINI HDMI
- * חיבור דרך MINI HDMI מאפשר צפייה בקבצי וידיאו
- * המצלמה לא יכולה להקליט כל עוד יציאת MINI HDMI מפועלת

אודות המוצר

- אין להתקין את המוצר במקום בו עשוי לגרום להפרעה בעת הנהיגה.
- אין להתקין את המוצר בסביבה בה אחוזי הלחות גבוהים.
- אין לחשוף את המוצר לחום לפרקי זמן בשל הטמפרטורות הגבוהות בתוך הרכב בקיץ.
- אם המצלמה ניזוקה או שיש בה תקלה, אין לפתוח או לנסות לתקן אותה בכוחות עצמכם. בבקשה צרו קשר עם היבואן המורשה בישראל.

אודות מטען הרכב

- השתמשו רק במטען הרכב המסופק על ידי היצרן. מטענים אחרים עשויים לגרום לתקלות או נזק למכשיר.
- על מנת למנוע נזקים, אין לנתק ולחבר את מטען הרכב למקור הכוח לעיתים תכופות. כדאי להשאיר אותו מחובר באופן קבוע.
- ודאו שהמטען מחובר למקור כוח מתאים. דרישות המתח של המכשיר מפורטות על גבי מטען הרכב. אין לגעת במטען הרכב בידיים רטובות.
- אם מטען הרכב ניזוק, יש להחליפו באופן מיידי. בבקשה אל תנסו לתקן אותו בכוחות עצמכם.

אודות הסוללה

- השתמשו אך ורק בסוללה המאושרת על ידי היצרן.
- הסוללה מיועדת לצורך גיבוי נתונים ותאריך בלבד.
- במכשיר קיימת סוללה מובנת. כדי לשמור עליה, אנא הימנעו משימוש במצלמה כאשר מטמפרטורת הסביבה גבוהה מאוד.
- בבקשה הקפידו לשמור על המכשיר יבש ואחסנו אותו במקום קריר כאשר אינו בשימוש. אם
- לא ניתן להפעיל את המכשיר, חברו אותו למקור אספקת החשמל לכמה דקות ואז נסו להפעילו שוב.

הערות:

- הרכיבו את המצלמה על גבי זרוע התליה והתקינו את הזרוע על השמשה הקדמית של הרכב.
- השתמשו אך ורק במטען הרכב המסופק על ידי היצרן. מטענים אחרים עשויים לגרום לתקלה או לנזק וסכנה.
- בבקשה בחרו בזהירות את המקום בו תתקינו את המצלמה. אין להתקין את המצלמה במקום בו תפריע לשדה הראיה של הנהג או תשפיע על פעילותה של כרית האוויר.
- אם יש סימני שמן, טביעות אצבע או בליטות בחלקה החיצוני / פנימי של שמשת הרכב, בבקשה נגבו אותם או התקינו את היחידה במקום אחר שאינו מלוכלך. הבליטות עשויות לפגוע באיכות ההקלטה או לגרום לחוסר יציבות של זרוע התליה.

הכניסו כרטיס זיכרון (נמכר בנפרד)















- בבקשה הכניסו כרטיס זיכרון מסוג SD Card CLASS 10 - אל החרוץ הממוקם בצידה של המצלמה.
- לפני השימוש הראשון הקפידו לפרמט את כרטיס SD CARD
- * מצלמה זו תומכת בכרטיסי זיכרון בעלי נפח של עד 32 ג'יגה-בייט
- * אין להסיר את כרטיס הזיכרון בעת ההקלטה או בעת עדכון תוכנה

הסבר על הפונקציות השונות:

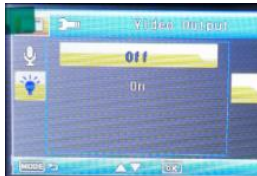
- Size** - מגדיר את רזולוציית ההקלטה. (המצב המומלץ FHD1080)
- Time Stamp** - מפעיל או מנטרל את הצגת התאריך והשעה בווידאו (הגדרות יצרן - מומלץ מצב ON)
- Video Time** - מגדיר את משך הווידאו שיוקלט 1,2,3 דקות לסרטון בעת הקלטה מחזורית או מנטרל את פונקציית ההקלטה המחזורית. (מומלץ - לפי הגדרות יצרן 3 דקות)
- Voice Record** - מפעיל או מנטרל פונקציית הקלטת השמע (מצב המומלץ מצב ON)
- Screen Saver** - פונקציית שומר מסך על מנת שלא תפריע לנהג בזמן הנסיעה.
- 1,2,3 דקות - אומר שלאחר כ-1,2,3 דקות לפי בחירה לאחר מס' הבחירה המסך יכבה אך המצלמה ממשיכה לעבוד באופן רציף.
- OFF - מסך לא נכבה (הגדרת יצרן - מומלץ מצב OFF)
- Format** - משמש לפרמוט כרטיס הזכרון; הקפידו לגבות את הנתונים שלכם לפני פירמוט הכרטיס
- Language** - הגדרת שפת מקשי המצלמה (ברירת מחדל אנגלית)
- Auto Power Off** - פונקציית STANDBY, כיבוי המצלמה לאחר מספר דקות ללא תנועה. (מצב המומלץ מצב OFF)
- System Reset** - פונקציה זו מבצעת איפוס הגדרות יצרן
- Light Freq** - הגדרת תדרים - ברירת מחדל בישראל 50Hz
- Date / Time** - הגדרת התאריך והשעה הנוכחיים במערכת
- Version** - נותן לנו את דגם היצרן (ברירת מחדל)

פונקציות המצבים השונים בהמשך:

פונקציות המצבים השונים:

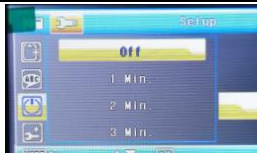
DVR-41	MENU	SUB MENU
<p>רזולוציית צילום (המצב המומלץ FHD1080)</p>		
<p>תאריך - מצב הפעלת תאריך שיופיע על צג המצלמה (מומלץ לשים במצב ON)</p>		
<p>כל כמה זמן יתחיל הקלטה של סרטון חדש (המצב המומלץ 3 דקות)</p>		
<p>הגדרת שמע אם רוצה הקלטה עם קול (מומלץ לשים במצב ON)</p>		
<p>שומר מסך-הגדרה עם לכבות את המסך הקדמי שלא יפריע לנהג בעת נהיגה. בכל אופן המצלמה תמשיך לצלם בכל שלב (מומלץ לשים במצב OFF)</p>		
<p>משמש לפירמוט כרטיס הזכרון; הקפידו לגבות את הנתונים שלכם לפני פירמוט הכרטיס</p>		
<p>הגדרת שפת מקשי המצלמה (ברירת מחדל אנגלית)</p>		
<p>מצב הגדרת STANDBY כיבוי המצלמה לאחר מספר דקות ללא תנועה (מומלץ לשים במצב OFF)</p>		

איפוס הגדרות יצרן		
הגדרת תדרים (ברירת מחדל בישראל הינו HZ50)		
הגדרת תאריך ושעה למצלמה		
דגם יצרן - ברירת מחדל		

מפרטים טכניים של המוצר

מאפיין המוצר	HD 720P – מצלמת דרך לרכב
חיישן G	מובנה
גודל מסך	מסך TFT LCD 3.0 אינצ'ים
עדשה	90 מעלות
שפות	אנגלית, סינית, רוסית, יפנית, קוריאנית וכו'.
פורמט וידיאו	AVI
רזולוציית וידיאו	1280 X 720, 640X720
מצלמה	2.0 מגה פיקסלים
צבע	שחור
הקלטה מתמשכת בלולאה	הקלטה חלקה בלולאה no leak second
כיבוי אוטומטי	תומך
הגדרת שעה	תומך (Y/M/D/H/M)
אחסנה	כרטיס TF בנפח של עד 32 גיגה ביט 10CLASS
פורמט תמונה	JPEG
מיקרופון	תומך
סטריאו מובנה	תומך
פונקציית USB	1. USB disk 2. PC Cam
תדר	50 הרץ / 60 הרץ
פונקציית USB	USB disk
ממשק הספק	5 וולט, 500 MAH
סוללה	מובנית 150mAh

איתור תקלות ופתרון בעיות

- במקרה של בעיה בתנאי הפעלה רגילים, אנא נסו את השיטות המצוינות להלן:
 - לא ניתן להקליט וידיאו או לצלם תמונות.
 - בדקו האם בכרטיס ה-TF יש מספיק מקום פנוי או אם הוא נעול.
 - יש להשתמש בכרטיס CLASS 10 עד GB 32 המכשיר נעצר באופן אוטומטי בזמן הקלטה.
 - בגלל הווידיאו בהגדרה גבוהה, השתמשו בכרטיס TF תואם עם מהירות גבוהה השימוש ב-C10, SDHC
 - מופיעה ההודעה "שגיאת קובץ" בזמן הקרנה חוזרת של וידיאו או של תמונות.
 - אנא פרמטו את כרטיס ה-TF.
 - סרטון הווידיאו אינו ברור.
 - בדקו האם יש לכלוך או טביעת אצבע והשתמשו במטלית לעדשות לניקוי עדשת המצלמה.
 - מופיעה תמונה שחורה בזמן הקלטת שמיים או בסצנת מים.
 - סצנת ניגוד גדול תשפיע על פונקציית החשיפה האוטומטית או על המצלמה, באפשרותכם לכוון את "EV" בתפריט ההגדרות לתיקון הבעיה.
 - הצבע אינו מושלם במזג אוויר מעונן או בתאורה חיצונית.
 - ממשק רצועות אופקיות
 - בשל יצירת הגדרה שגויה ב-"תדר תאורה", אנא הגדירו "50 הרץ" או "60 הרץ" בהתאם לתדר ההספק המקומי בישראל-"50 הרץ".
 - קריסה מערכת או מצלמה לא נדלקת אן מסך מטושטש - לחצו על לחצן "איפוס" להפעלה חוזרת לאחר קריסה.



קולנוע ביתי | מולטימדיה | גאדג'טים

סיריוס אלקטרוניקה מרכז לוגיסטי הנהלה ומרכז עודפים
רח' אגוז 4, פארק תעשיות חבל מודיעין, שוהם 7319900
טל. 03-7355000 פקס. 03-7355023 אתר. www.sel.co.il

סיריוס אלקטרוניקה אולם תצוגה ארצי
רח' היוצרים 6, אור יהודה, טל. 03-7355027 פקס. 03-7355022